





Bluetooth接続

Bluetoothの接続状態はLCD表示部に『』アイコンで表示されます。

 非表示	接続されていません
 点滅	接続待機モード
 点灯	接続されています

Bluetoothプロファイル選択と接続設定方法

●SIMPLE …ペアリングなし(非暗号化)のプロファイル(初期設定)
別売のデータ転送ケーブル(DTC-2)に付属のSK-LOGで接続操作が可能です。その場合、Windowsでのペアリング操作は不要です。

・対応OS：Windows10,11

【使用方法】

①Bluetooth設定をONにします。 **P3**『Bluetooth設定』

※他のプロファイルで接続済みの場合は、Bluetooth設定でRESETを行ってください。

②SK-LOGでBLE検索を行い、BLEデバイスアドレスを設定します。

③SK-LOGで接続ボタンを押すと通信を行うことができます。

④SK-LOGの記録ボタン、リアルタイム通信などを設定してデータ送信を行ってください。

●PAIR …ペアで保護されたプロファイル

通信を暗号化することが可能になりますが、SK-LOGでは接続に対応していません。

●HID …仮想キーボードモード

・対応OS：Windows7,8,8.1,10,11、Android、iOS

【使用方法】

①BluetoothプロファイルでHIDを選択し、Bluetooth設定をONにします。 **P3**『Bluetooth設定』

②PCでBluetoothデバイス追加の操作を行い、“S_Dial Mini HID”と表示されたデバイスとペアリングしてください。



③PCのメモ帳やエクセルを起動し、お気に入りボタンを押すと測定値をPCに送信することができます。

※送信データのフォーマットはテキストのみとなり、変更はできません。

データ送信

Bluetooth接続した状態で、お気に入りボタンを押してください。

※お気に入りボタンは『0：データ送信』に設定してください。

右記『お気に入りボタン設定』

データ転送ケーブル接続

データ転送ケーブル接続方法

別売のデータ転送ケーブル(DTC-2)を接続することで、データ転送と電源供給を行うことができます。

①電池蓋の切り欠きにマイナスドライバなどを差し込んで、電池蓋を引き出します。

②端子の向きに注意して、データ転送ケーブルのコネクタを電池蓋部分に差し込んでください。

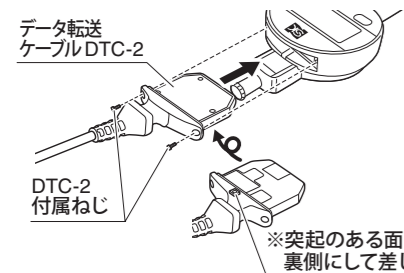

●通信パラメータ(シリアル通信仕様)

ボーレート	4800bps
パリティ	偶数
データビット	7ビット
ストップビット	2ビット
フロー制御	なし

※突起のある面を裏側にして差し込む

データ送信

データ転送ケーブルで接続した際は、お気に入りボタンを押してのデータ送信はできません。DTC-2に付属のSK-LOGを使用することで、データが送信されます。SK-LOGの記録ボタン、リアルタイム通信などを設定して、記録を行ってください。

使用方法

①測定基準面に対してスピンドルが垂直になるよう、別売のマグネットベースなどを使用して設置してください。

②MODE・SET・お気に入りボタンのいずれかを押して、電源を入れてください。

③ゼロ点設定を行います。
測定子が基準面に接していることを確認し、SETボタンを押してください。数値が0.000(最小表示を切替えている場合は0.00)になり、ゼロ点設定されます。

※プリセット機能で任意の数値が設定されている場合は、その数値が表示されます。

④本体の位置を固定したまま、被測定物を測定子に当て測定してください。基準面に対しての比較測定値がLCD表示部に表示されます。



お気に入りボタン設定

お気に入りボタンにはよく使う機能を割り当て、ワンタッチで表示させることができます。

【設定方法】お気に入りボタン長押しで設定画面が表示され、その状態でお気に入りボタンを押すと設定できる機能が順に表示されます。設定したい項目が表示されたらSETボタンまたはMODEボタンを押すとお気に入りボタンに設定されます。

0	データ送信	Bluetooth接続時、ボタンを押すと測定データを送信します。(初期設定)
1	ホールド	LCD画面に表示された値をホールドします。
2	クリア	MIN/MAX/DELTAを初期化します。
3	セット	ゼロ点を設定します。
4	プリセット	プリセット値を呼び出します。
5	モード切替	測定モードを設定します。
6	Bluetooth	Bluetooth ON/OFFを設定します。
8	最小表示切替	最小表示量を切り替えます。
9	測定方向切替	測定方向を切り替えます。
10	係数設定	係数設定を行います。
11	アナログディスプレイ	アナログディスプレイ表示設定を行います。
12	無し	

トラブルと対応

トラブルの内容	対応策
測定値が正しく表示されず、測定誤差が大きい。	●測定子の汚れをガラスペーパーなどで拭き取ってください。 ●ゼロ点があっているか確認し、ずれている場合は設定し直してください。 ●スピンドルを測定基準面に対して垂直になるようにしてください。
LCD表示部に何も表示されず、表示が安定しない。	●電池を入れ直してください。 ●新しい電池と交換してください。
Bluetooth接続時、お気に入りボタンを押してもデータ送信できない。	●お気に入りボタン設定が「0：データ送信」に設定されているか確認してください。 上記『お気に入りボタン設定』
Bluetooth接続ができない。	●PCまたはタブレット端末など、Bluetooth対応機器の設定を確認してください。 ●通信距離、環境を確認してください。 ●Bluetoothのペアリング情報をリセットして、再接続してください。 P3 『  Bluetooth設定』 ◎上記対応で改善しない場合、初期化を行ってください。 P1 『  電源』(初期化)

※症状が改善されない場合や不明な点がございましたらお買い上げの販売店、または当社までご連絡ください。
※お問い合わせや、ご連絡が無いまま直接修理品などを送付されますと処理、対応ができない場合がありますのでご了承ください。

新潟精機株式会社
〒955-0055 新潟県三条市塚野目5丁目3番14号
☎(0256)33-5502(代) FAX(0256)33-5528
URL <https://www.niigataseiki.co.jp>
2408 E250-K

デジタルSラインミニインジケータ

取扱説明書

品番：DMI-1095SW

この度はデジタルSラインミニインジケータをお買い上げいただきありがとうございます。ご使用前に、本書をよくお読みいただき正しくお使いいただきますようお願い申し上げます。

各部の名称

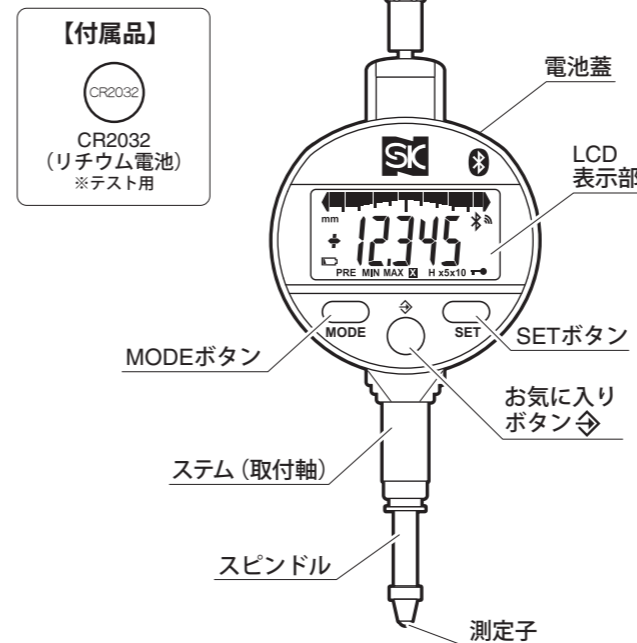

特長

- Bluetooth機能を内蔵したデジタルインジケータです。
- 保護等級IP54の防水・防じん性能を備えています。
- 小型タイプで狭い場所での使用に適しています。
- 最小表示は0.01mmと0.001mmで切替可能
- デジタル+アナログ同時表示
- MIN・MAX・DELTA(最大変位量)測定機能付
- 測定方向(+/-)の切替機能付
- プリセット機能付
- オートディスプレイオフ機能付(約10分)

電源

【電源ON】

MODE・SET・お気に入り、いずれかのボタンを1回押すと電源がONになります。

【スタンバイモード(ディスプレイオフ)】

SETボタンを2秒長押しすると、スタンバイモードになり液晶表示がOFFになります。スタンバイモードでは、ゼロ点の値がセンサーによって保持されます。

下記のいずれかの操作で、機器が自動的に再起動します。

- 測定子を動かす
 - いずれかのボタンを押す
 - Bluetooth接続要求
 - Bluetoothまたはケーブル接続時のパソコンからのコマンド入力
- ※10分間無操作状態が続くと自動的にスタンバイモードになります。(オートディスプレイオフ設定時)

【電源OFF】

SETボタンを4秒長押しすると、LCD表示部に『OFF』が表示され、SETボタンを離すと電源がOFFになります。

※電源OFFにするとゼロ点の値が消去されるので、使用時にゼロ点の再設定が必要になります。

【初期化】

MODEボタンとSETボタンを4秒以上同時に長押しすると、各種設定を全て初期設定へ復帰します。

仕様

品番	DMI-1095SW
測定範囲	12.5mm
最小読取値	0.001mm
最小表示値	0.01mm / 0.001mm (切替可)
全測定範囲行き指示誤差	4μm
戻り誤差	2μm
繰返し精度	2μm
測定力	1.5N以下
測定方向の切替	可能
防水防塵	IP54
データ通信	Bluetooth / データ転送ケーブル DTC-2 (別売)
周波数帯域	2.4GHz (2.402 - 2.480GHz)
無線方式	Bluetooth 5.0
通信範囲	15m以内(見通し) ※実際の使用環境では1~5m
取付軸径	φ8mm
使用温度範囲	5~40°C
電源	CR2032(リチウム電池)×1個(テスト用付属) または、データ転送ケーブルによる供給
質量	75g

電池のセット・交換

電池は必ずCR2032をお使いください。

- ①切り欠きにマイナスドライバなどを差し込んで、電池蓋を引き出します。
- ②電池蓋の表示に従い、電池の(+)(-)を確認しセットしてください。
※電池を入れる際は、電池蓋を裏返し、端子を壊さないようにして下記イラストのように下方からゆっくりと差し込んでください。
- ③電池蓋を表面に戻したら奥まで押し込み、元通りに装着してください。
※電池残量がわずかになると『』マークが表示されます。電池を交換してください。

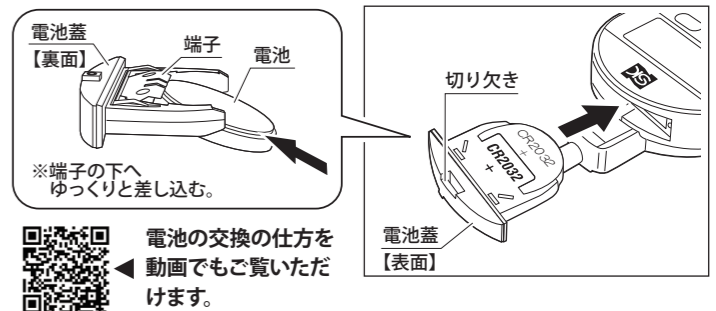

⚠️ご注意

- 精密機器ですので、落としたりぶつけたり、強い力を加えたりしないでください。
- 強い磁気や高電圧に近づけないでください。故障の恐れがあります。
- 直射日光の当たる場所や炎天下の車の中、火のそばなどでの使用、保管はしないでください。
- ご使用の際は別売のマグネットベースなどで確実に保持してください。
- 分解・改造をしないでください。
- 使用後は柔らかい布などでゴミや切粉などを取り除き、湿度の高い場所を避けて保管してください。
- 本体の手入れに有機溶剤を使用しないでください。
- 長期間使用しない場合は、本体から電池を外して保管してください。長期間使用しないで放置すると、電池の液漏れの原因となります。
- 用途以外のご使用は、事故やけがの原因となりますので絶対におやめください。

MODEボタンを押すと下記の順で表示が切り替わり、設定したい項目でお気に入りボタンを押すと各種機能設定を行うことができます。

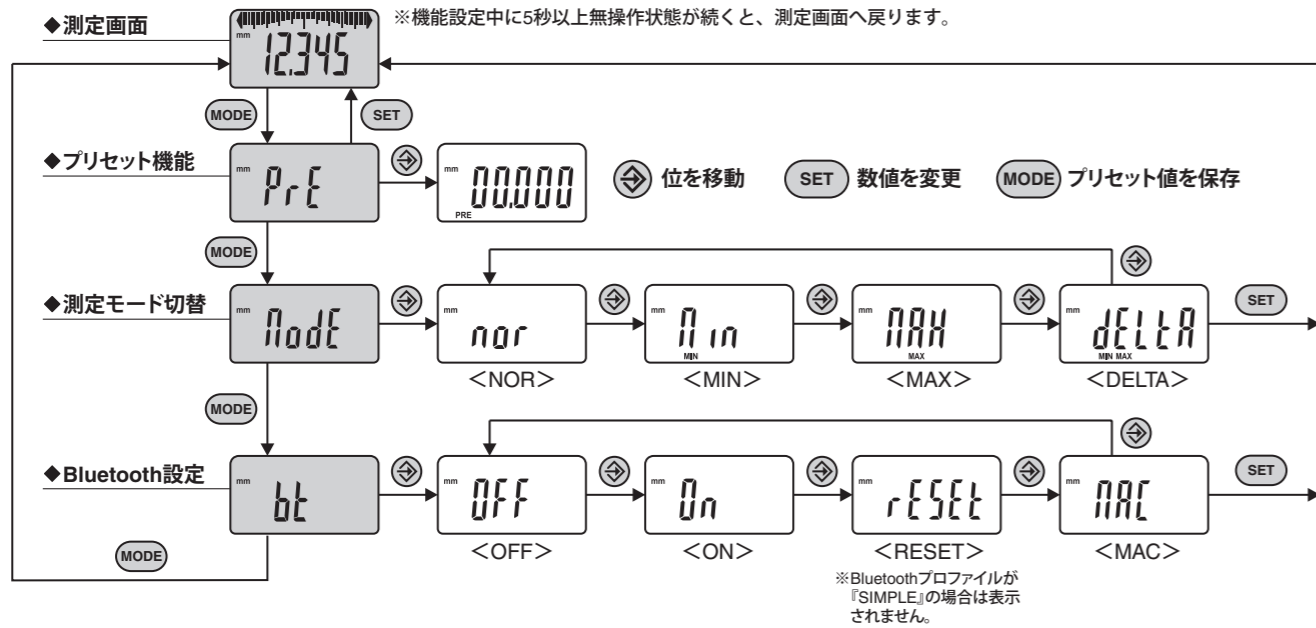

◆測定画面

基本の測定画面です。

◆プリセット機能

測定画面で呼び出すことができる、任意の数値を設定します。
【設定方法】お気に入りボタンで数値の位を移動、SETボタンで数値を変更、MODEボタンで設定を保存します。

◆測定モード切替

- NOR (NORMAL) ...通常の測定値を表示
- MIN ...最小測定値を表示
- MAX ...最大測定値を表示
- DELTA (MIN MAX) ...測定方向に関わらず最大変位量を表示

※NOR以外のモードを設定すると、測定画面でそれぞれアイコンが表示されます。
【設定方法】お気に入りボタンでNOR・MIN・MAX・DELTAを選択し、SETボタンで決定します。

MODEボタンを長押ししてLCD画面が切り替わった後、MODEボタンを押すと下記の順で表示が切り替わります。設定したい項目でお気に入りボタンを押すと、各種機能設定を行うことができます。

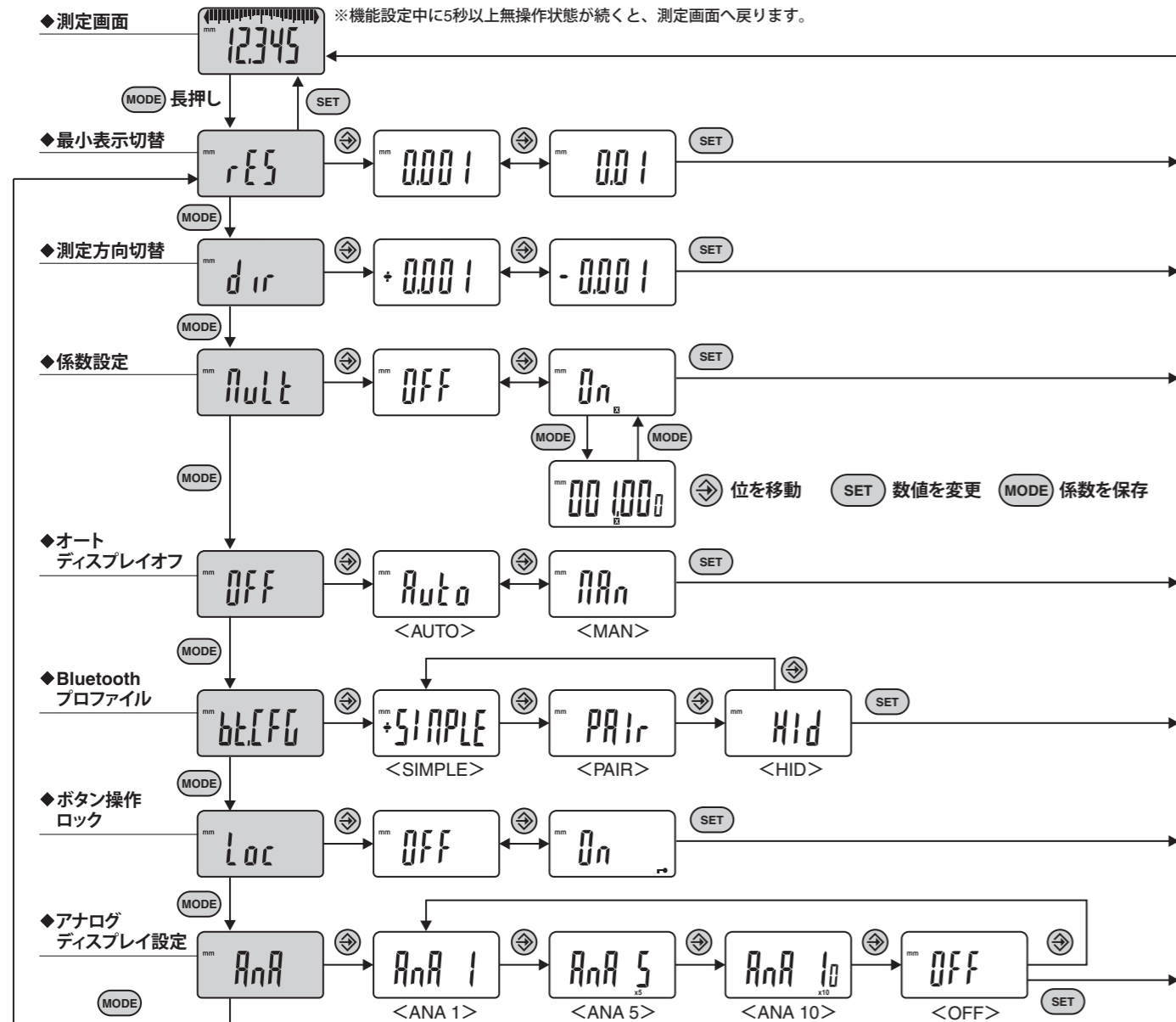

◆最小表示切替

【設定方法】お気に入りボタンで 0.01 / 0.001 を選択し、SETボタンで決定します。

◆測定方向切替

【設定方法】お気に入りボタンで + / - を選択し、SETボタンで決定します。

◆係数設定

測定子の移動量に任意の係数を掛けた値を表示することができます。設定すると測定画面でアイコンが表示されます。
【設定方法】お気に入りボタンで OFF / ON を選択し、SETボタンで決定します。
ONの画面でMODEボタンを押すと数値設定画面が表示されます。お気に入りボタンで数値の位を移動、SETボタンで数値を変更、MODEボタンで設定を保存します。

◆オートディスプレイオフ

- AUTO ...10分間無操作で自動的にスタンバイモード
- MAN ...オートディスプレイオフなし

【設定方法】お気に入りボタンで AUTO / MAN を選択し、SETボタンで決定します。

◆Bluetoothプロファイル

Bluetoothプロファイルを選択します。現在選択されているプロファイルには+マークが点灯します。
※プロファイルが変更されると、ペアリング情報がクリアされます。
●SIMPLE...ペアリングなしのプロファイル (初期設定)
●PAIR ...ペアで保護されたプロファイル
●HID ...仮想キーボードモード
【設定方法】お気に入りボタンで SIMPLE / PAIR / HID を選択し、SETボタンで決定します。

P4 『◆Bluetoothプロファイル選択と接続設定方法』

◆Bluetooth設定

- ON ...Bluetooth有効 (接続待機モードを開始)
- OFF ...Bluetooth無効 (アクティブな接続を終了)
- RESET ...ペアリング情報の削除
- MAC ...MAC (メディアアクセス制御) アドレスを表示

【設定方法】お気に入りボタンで ON / OFF / RESET / MAC を選択し、SETボタンで決定します。

◆ボタン操作ロック

設定すると測定画面に『』アイコンが表示され、お気に入りボタン以外操作できなくなります。
※ボタン操作ロック中に、SETボタンを5秒以上長押しするとLCD表示部に『UNLOCK』が表示され、ロックを解除することができます。
【設定方法】お気に入りボタンで OFF / ON を選択し、SETボタンで決定します。

◆アナログディスプレイ設定

アナログディスプレイの最小表示量、OFFを設定します。ANA5・ANA10を設定すると、測定画面に『×5』『×10』のアイコンが表示されます。
●ANA1 ...1目盛 1カウント
●ANA5 ...1目盛 5カウント
●ANA10 ...1目盛 10カウント
●OFF ...アナログ表示なし
【設定方法】お気に入りボタンで ANA1 / ANA5 / ANA10 / OFF を選択し、SETボタンで決定します。